

FT72 MANO EVO

Smeltloodmechanisme voor MANO EVO
Fusible thermique pour MANO EVO
Fusible link for MANO EVO

K111-C-07/2013

LANGUAGE

NEDERLANDS	3
FRANÇAIS	5
ENGLISH	7



PRODUCTVOORSTELLING

Het smeltloodmechanisme FT72 MANO EVO ontgrendelt automatisch het klepblad van de brandklep. Wanneer de temperatuur in het kanaal de 72°C overschrijdt, smelt het smeltlood door. Hierdoor wordt de inwendige torsieveer ontspannen en wordt het klepblad naar zijn veiligheidsstand (=gesloten) gebracht.

ONDERDELENLIJST

	Omschrijving	Kenmerken	Aantal
1	Thermische zekering	FT72	1
2	Bevestigingsschroef thermische zekering	DIN7985 M6x10	1
	Etiket "KIT" (geel)	ETIK-D042	1

GEDETAILEERDE KENMERKEN

	FT72 MANO EVO
Werkings temperatuur	-30°C tot 50°C
Onderhoud	Onderhoudvrij
Reactietemperatuur smeltlood	72°C

TOEPASSINGEN MANO EVO

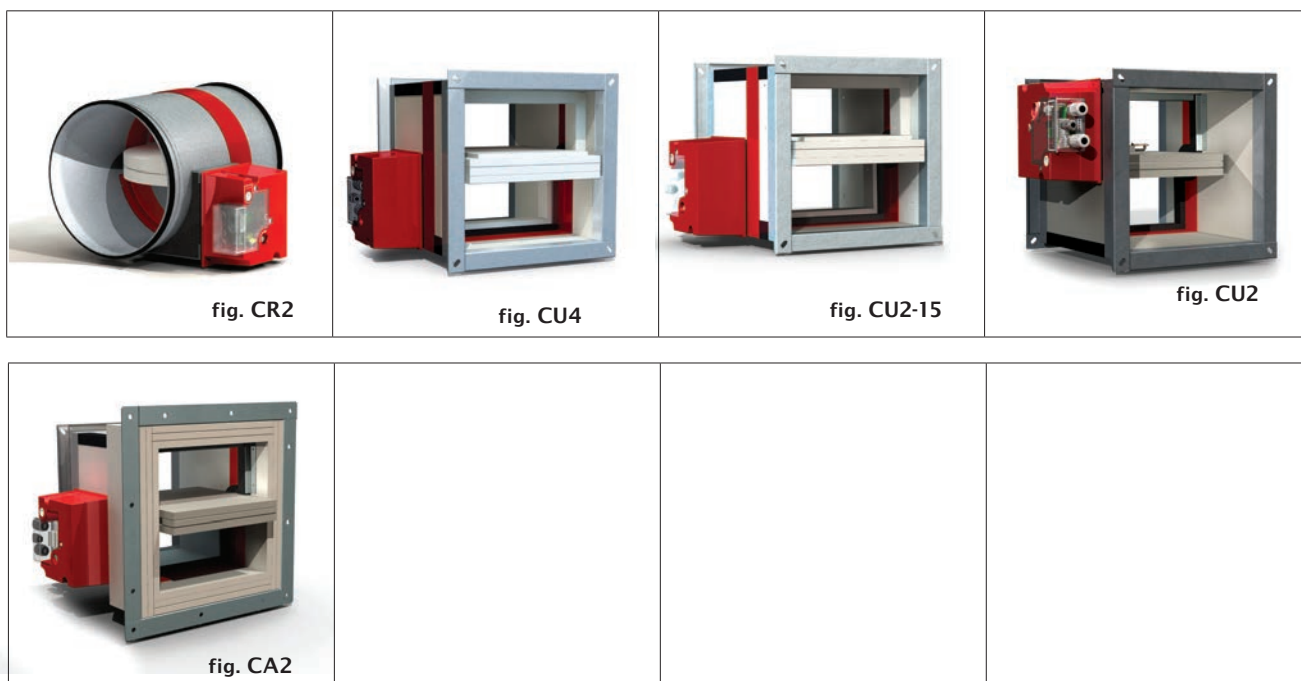



BEDIENING MANO EVO

MANO EVO

Manuele herwapening (Standaard MANO EVO):
90° draaien met een dopsleutel 13mm (1) in wijzerzin

Gemotoriseerde herwapening (kit ME MANO):

1. Schakel de voedingsspanning minstens 10 sec. uit.
2. Voed de motor gedurende min 30 sec. (respecteer de aangegeven spanning).
3. De beweging van de motor stopt automatisch bij detectie van een koppel > 20 Nm

ⓘ De spanning van de motor moet onderbroken worden na herwapening.

ⓘ Tussen elke herwapeningscyclus dient 15 sec. gelaten te worden

Manuele ontgrendeling (Standaard MANO EVO):
Via de witte ontgrendelingsknop (2)

Afstandsgestuurde ontgrendeling:
(Kit VM/VD MANO EVO FDCU)

Door een stroomimpuls (VD) of een stroomonderbreking (VM) op de magneet.

Automatische ontgrendeling (Standaard MANO EVO):
Door het doorsmelten van het smeltlood bij 72° C

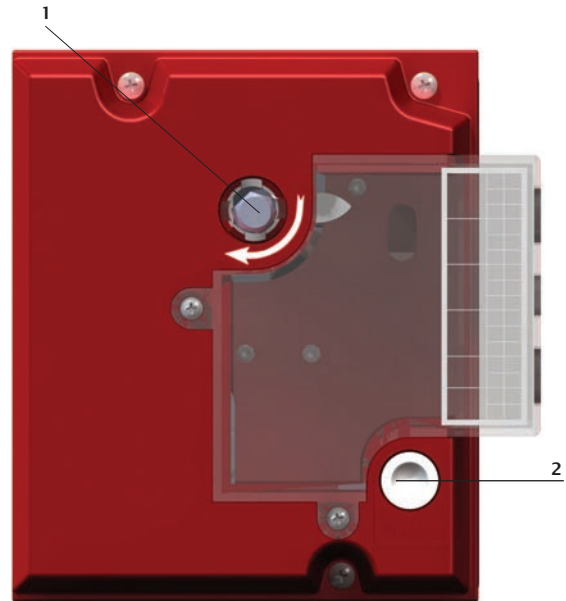
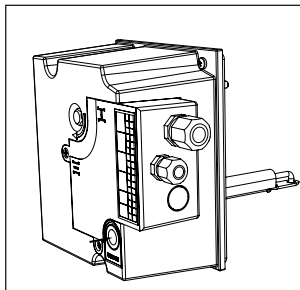

Fig. MANO EVO

MONTAGE EN DEMONTAGE

Demontage van het smeltlood



1. Ontgrendel het bestaande mechanisme door de ontgrendelingsknop in te drukken.

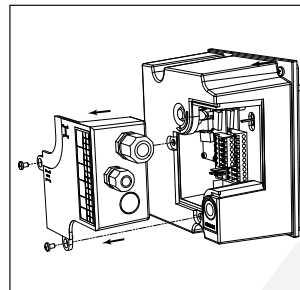

2. Verwijder het deksel van het aansluitcompartiment.
3. Verwijder alle elektrische aansluitingen.

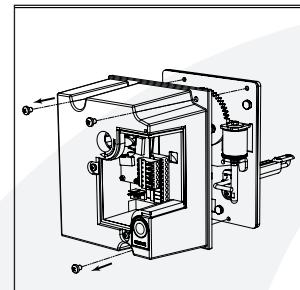

4. Verwijder de beschermkap.

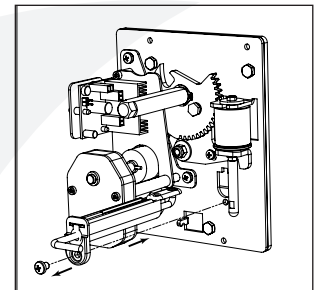

5. Verwijder de oude thermische zekering

Montage van het smeltlood

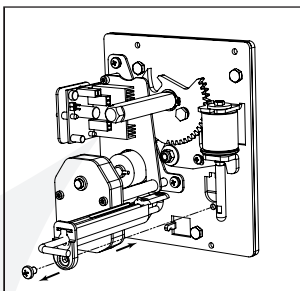

6. Plaats het nieuwe smeltlood

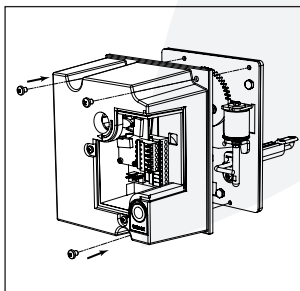

7. Plaats de beschermkap over het mechanisme.

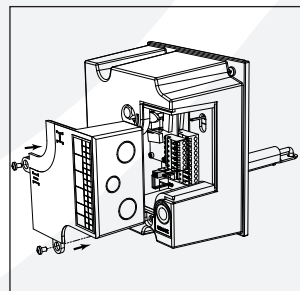

8. Sluit het mechanisme elektrisch aan volgens het aansluitschema.
9. Bevestig het deksel van het aansluitingscompartiment.

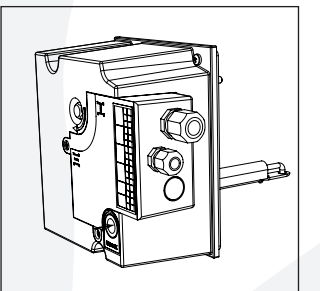

10. Test de werking van het mechanisme.
11. Kleef het gele 'kit'-etiket en vul de gegevens in.

PRÉSENTATION DU PRODUIT

Le fusible thermique FT72 déclenche la lame automatiquement si la température dans la gaine dépasse 72°C. Si la température dans la gaine dépasse 72°C, le fusible thermique saute. De cette manière, le ressort de torsion est relâché et la lame est placée dans sa position de sécurité (fermée).

LISTE DE PIÈCES

	Description	Caractéristiques	Nombre
1	Fusible thermique	FT72	1
2	Vis de fixation fusible thermique	DIN7985 M6x10	1
	Etiquette 'KIT' (Jaune)	ETIK-D042	1

CARACTÉRISTIQUES DÉTAILLÉES

	FT72 MANO EVO
Température ambiante	-30°C jusqu'à 50°C
Entretien	Sans entretien
Température de réaction du fusible thermique	72°C

APPLICATIONS MANO EVO





COMMANDE MANO EVO

MANO EVO

Réarmement manuel (MANO EVO Standard):
Tournez à 90° avec une clé à douille de 13mm (1)

Réarmement motorisé (Kit ME MANO EVO):

1. Coupez l'alimentation électrique pendant au moins 10 sec.
2. Alimentez le moteur de réarmement pendant au moins 30 sec. (respectez la tension indiquée).
3. La rotation du moteur s'arrête automatiquement en détectant un couple > 20 Nm

ⓘ Il faut couper l'alimentation électrique après le réarmement.

ⓘ Pour commencer un nouveau cycle de réarmement il faut attendre au moins 15 sec.

Déclenchement manuel (MANO EVO Standard):
Par le bouton de déclenchement blanc (2)

Déclenchement télécommandé:
(Kit VD/VM MANO EVO FDCU)

Par émission (VD) ou rupture (VM) de la bobine.

Déclenchement automatique (MANO EVO Standard):
Par fusible à 72°C

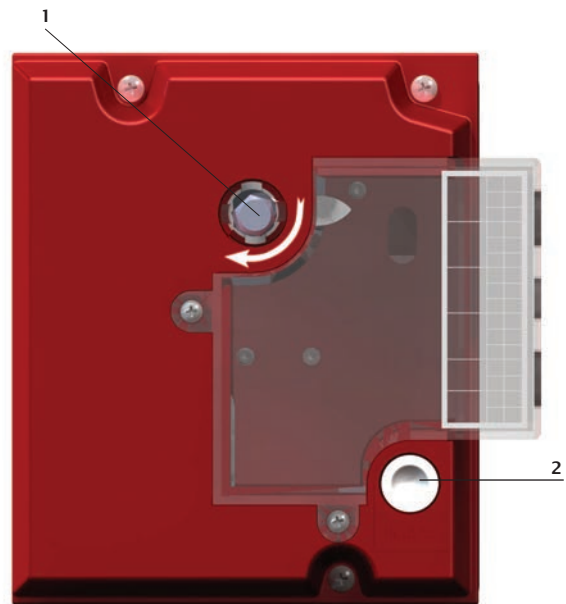
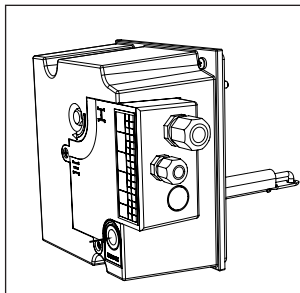

Fig. MANO EVO

MONTAGE ET DÉMONTAGE

Démontage du fusible



1. Déclenchez le mécanisme.

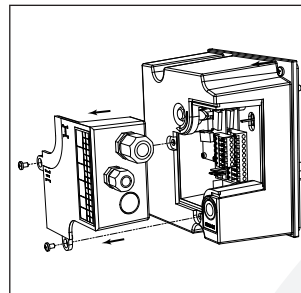

2. Démontez le couvercle.
3. Débranchez les raccordements électriques.

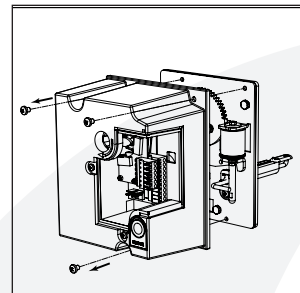

4. Démontez le capot de protection.

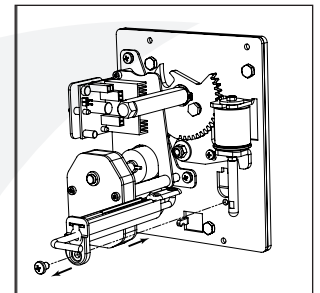

5. Démontez l'ancien fusible thermique.

Montage du fusible

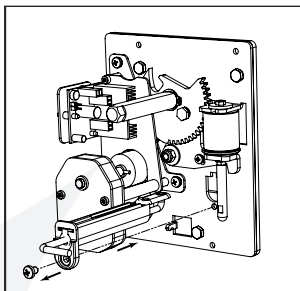

6. Montez le nouveau mécanisme.

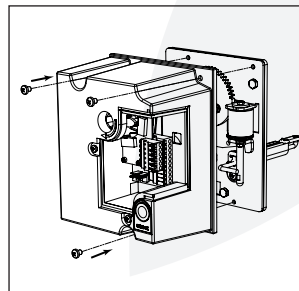

7. Montez le capot de protection sur le mécanisme.

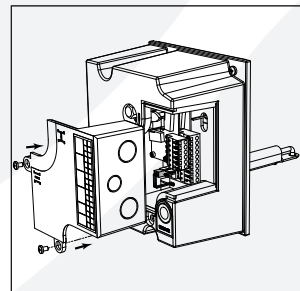

8. Branchez le mécanisme selon le schéma de raccordement.
9. Montez le couvercle.

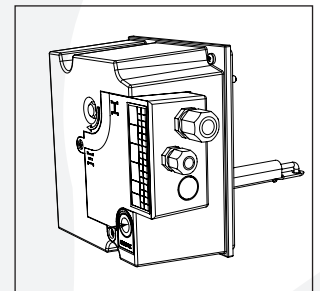

10. Testez le bon fonctionnement du mécanisme.
11. Collez l'étiquette "KIT" jaune et remplissez les données.

Si les manipulations ne se déroulent pas conformément à la présente notice, Rf-technologies ne peut pas être tenu responsable et les conditions de garantie ne seront pas d'application!



PRODUCT PRESENTATION

The fusible link FT72 unlatches the firedamper blade automatically when the temperature in the duct rises above 72°C, the fusible link melts. This causes an armed internal torsion spring to unwind and thereby releases the damper blade into its safety position (closed).

LIST OF PARTS

	Description	Characteristics	Quantity
1	Fusible link	FT72	1
2	Fastening screw fusible link	DIN7985 M6x10	1
	Label "KIT" (yellow)	ETIK-D042	1

DETAILED CHARACTERISTICS

FT72 MANO EVO	
Working temperature	-30°C up to 50°C
Maintenance	Maintenance free
Reaction temperature fusible link	72°C

*

APPLICATIONS MANO EVO





OPERATION MANO EVO

MANO EVO

Manual rearmation (Standard MANO EVO):
Turn 90° with a Torcq key 13 mm (1)

Motorized unlocking (Kit ME MANO EVO):

1. Switch off the power supply for at least 10 sec.
2. Power the actuator for at least 30sec. (respect the prescribed voltage).
3. The rearmation stops automatically when detecting a torque > 20 Nm

ⓘ Switch off the power supply after rearmation

ⓘ Switch off the power supply for at least 15 sec. in between each rearmation cycle.

Manual unlocking (Standard MANO EVO):

Use the white unlocking button (2)

Remote controlled unlocking:

By sending an electrical impulse (VD) or by interrupting the power supply (VM) to the magnet.

Automatic unlocking (Standard MANO EVO):
When the fusible link melts at 72°C

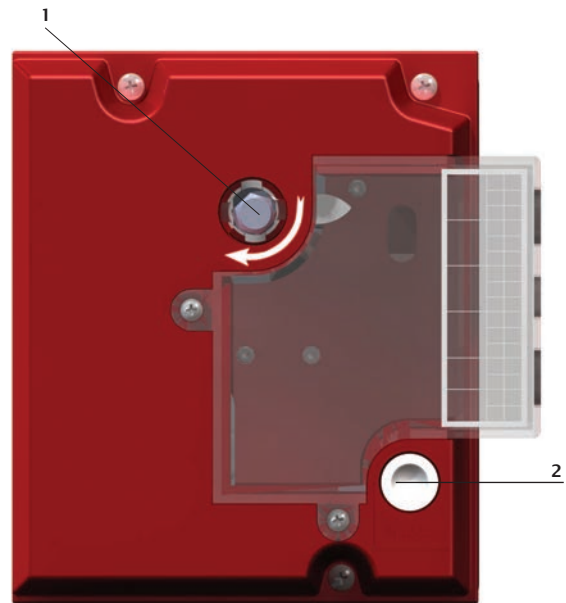
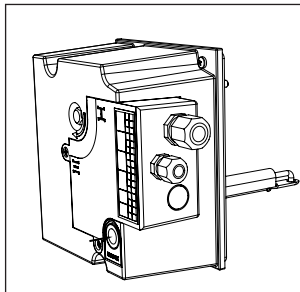

Fig. MANO EVO

MOUNTING AND DISMANTLING

Dismantling of the fusible link



1. Unlock the mechanism.

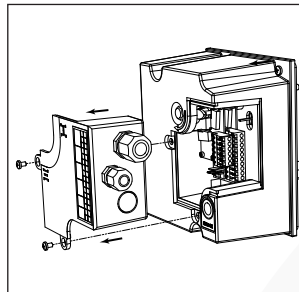

2. Remove the cover.
3. Disconnect electric wires.

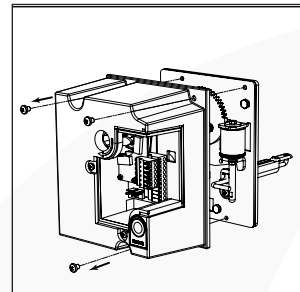

4. Remove the protection cover.

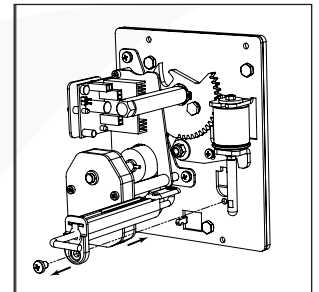

5. Remove the old thermal fuse

Mounting of the fusible link

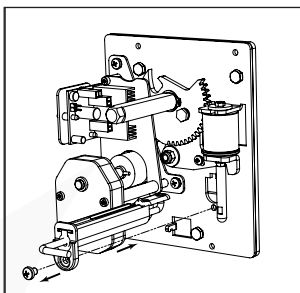

6. Mount the new fusible link.

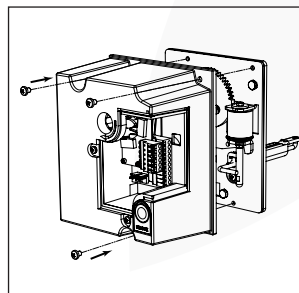

7. Mount the protection cover to the mechanism.

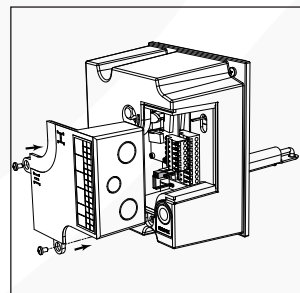

8. Connect the mechanism according to wiring diagram.
9. Mount the cover.

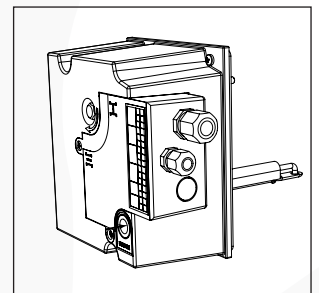

10. Test the functioning of the mechanism.
11. Apply the label "KIT" to the mechanism and fill in the necessary information.

If the mechanism is manipulated in any other way than described in this manual, Rf-Technologies will decline any responsibility and the guarantee will immediately expire!